



Siba Tech

System rynny głębokiej

Jedna rynna,
dwie możliwości

front kwadratowy →  ← front półokrągły

www.rynnysiba.pl

 **SIBA**
SYSTEMY RYNNOWE

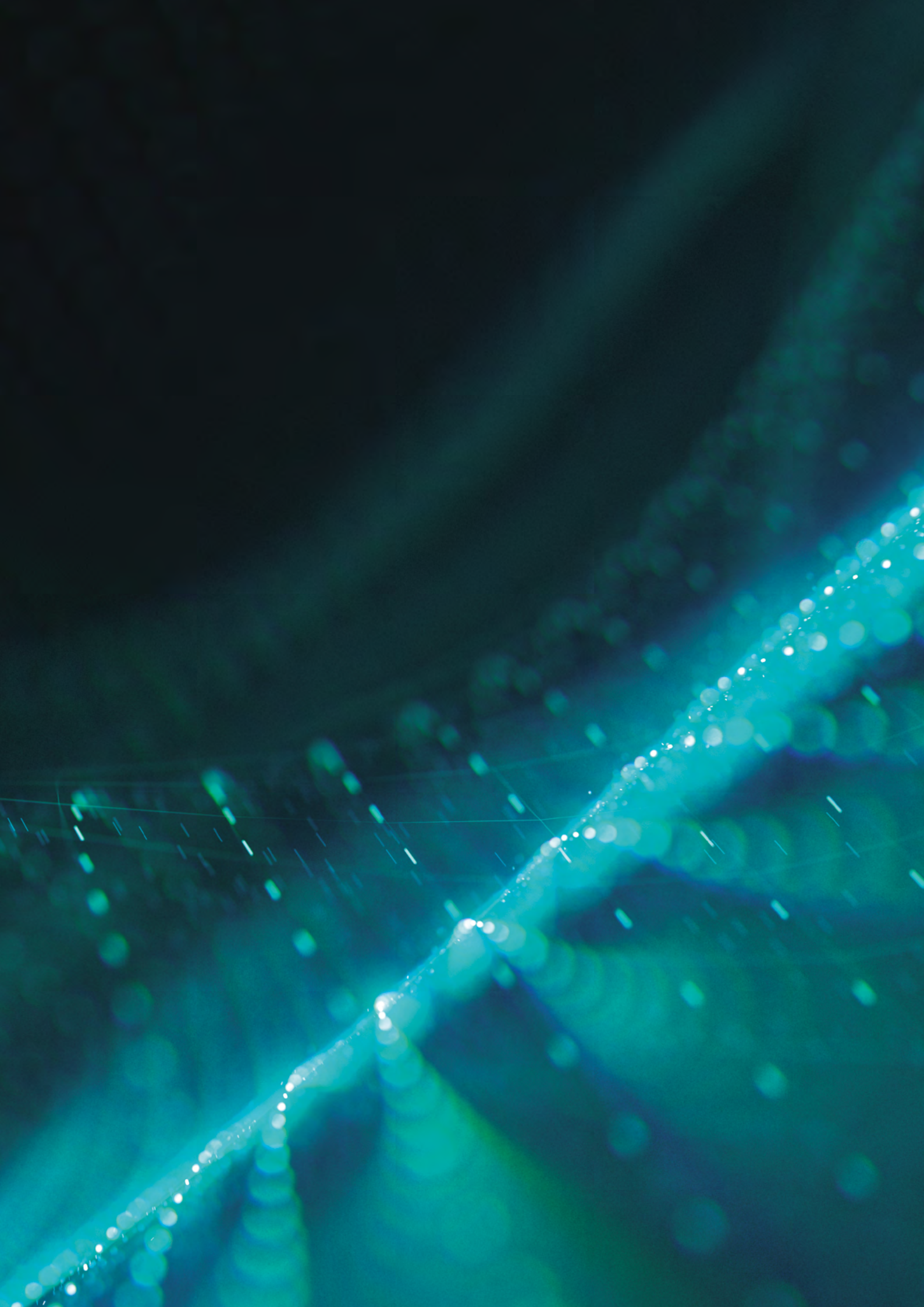



Połączenie, które inspiruje

Siba Tech.

System rynny głębokiej

Szukanie perfekcyjnych połączeń to nasza pasja. Zmiana perspektywy pomaga odkrywać nowe obszary i sięgać po innowacyjne rozwiązania. Dogłębnie badamy skomplikowane zagadnienia, aby tworzyć najlepsze produkty. Wieloletnia międzynarodowa współpraca pomaga dynamicznie rozwijać naszą technologię.

Połączenie siły dwóch kształtów — rynny półokrągłej i kwadratowej, pozwoliło uzyskać najbardziej pojemny i szczelny system rynnowy na rynku.

Dzięki temu idealnie dopasujemy nasze produkty do potrzeb każdego domu. Siba Tech. Połączenie, które inspiruje.



Jedna rynna,

front
kwadratowy → 



dwie możliwości

 front
półokrągły

System rynny głębokiej

Co oznacza w praktyce?

System rynny głębokiej Siba Tech charakteryzuje się jeszcze wydajniejszym przekrojem rynien. Połączenie dwóch kształtów sprawia, że są one bardziej efektywne w porównaniu z innymi systemami dostępnymi na rynku, a ich powierzchnia efektywna jest większa o ok. 13% w stosunku do systemów rynnowych półokrągłych w rozmiarze 135.

Innowacyjny kształt rynny i narożniki tłoczone z jednego kawałka materiału pozwalają na zachowanie lepszej drożności w porównaniu do rynien kwadratowych, a także zwiększają trwałość i estetykę elementu.

Powyższe cechy systemu rynny głębokiej ułatwiają odprowadzanie wody odpadowej z dachu i sprawiają, że jest on świetnym rozwiązaniem zarówno dla budynków mieszkalnych, jak i użyteczności publicznej.





Siba Tech. System rynnowy rekomendowany przez Polskie Stowarzyszenie Dekarzy.

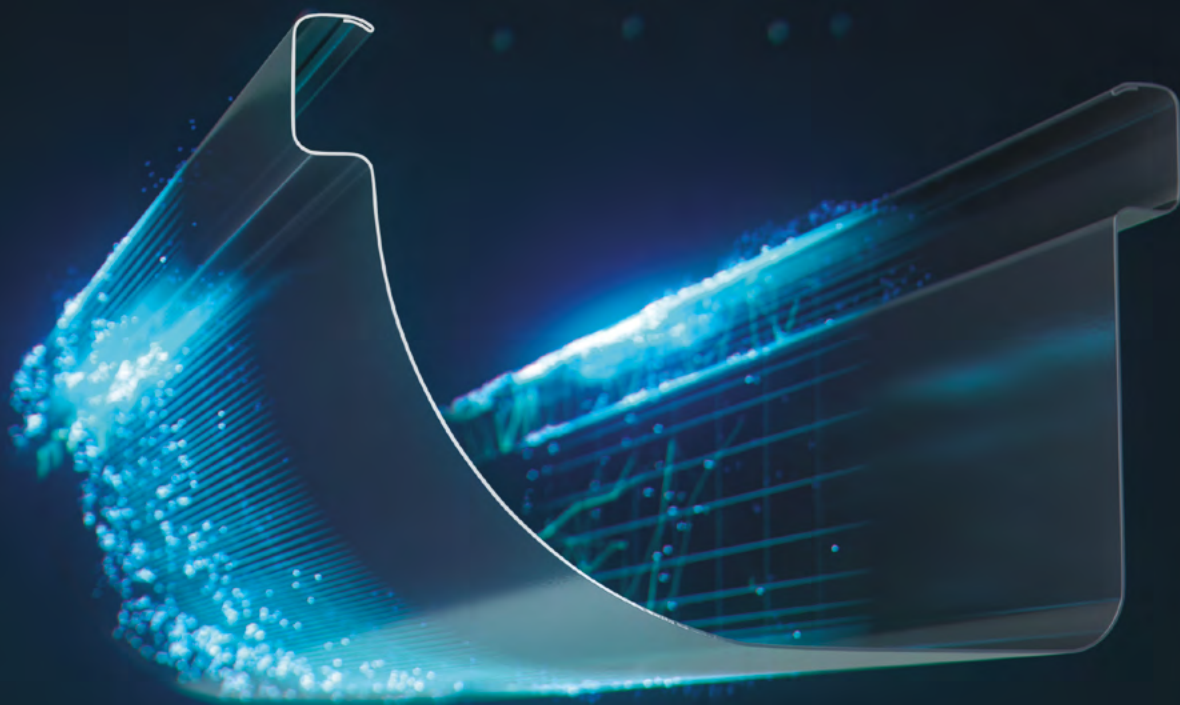

**13% większa
wydajność**



Siba Tech

Powłoka GreenCoat RWS Pro i szczegóły techniczne

Stalowe systemy rynnowe Siba są dwustronnie powlekane nowoczesną powłoką GreenCoat RWS Pro, która charakteryzuje się niezwykle trwałością połysku i koloru. Dzięki zastosowaniu cząsteczek polimeru jest odporna na zarysowania i zmienne warunki atmosferyczne.

Powłoka GreenCoat RWS Pro jest produktem marki SSAB, znanej z innowacyjnych i przyjaznych środowisku produktów ze stali powlekanej dla przemysłu budowlanego. Może zostać poddana recyklingowi w prawie 100%.

Rynna	3000 4000 mm
Rura spustowa	1000 3000 mm
Rozmiar rynny	140 mm
Rura spustowa okrągła	90 mm
Rura spustowa kwadratowa	80 x 80 mm
Grubość stali	0,6 mm
Waga rynny	1,7 kg/mb
Waga rury spustowej okrągłej	1,32 kg/mb
Waga rury spustowej kwadratowej	1,42 kg/mb



Czarny
~RAL 9005



Grafitowy
~RAL 7024



Antracytowy
~RAL 7021



Czekoladowobrązowy
~RAL 8017



Srebrny metalik
~RAL 9006

Rozmiar systemu: 140/90 mm lub 140/80 x 80 mm

Połączenie,

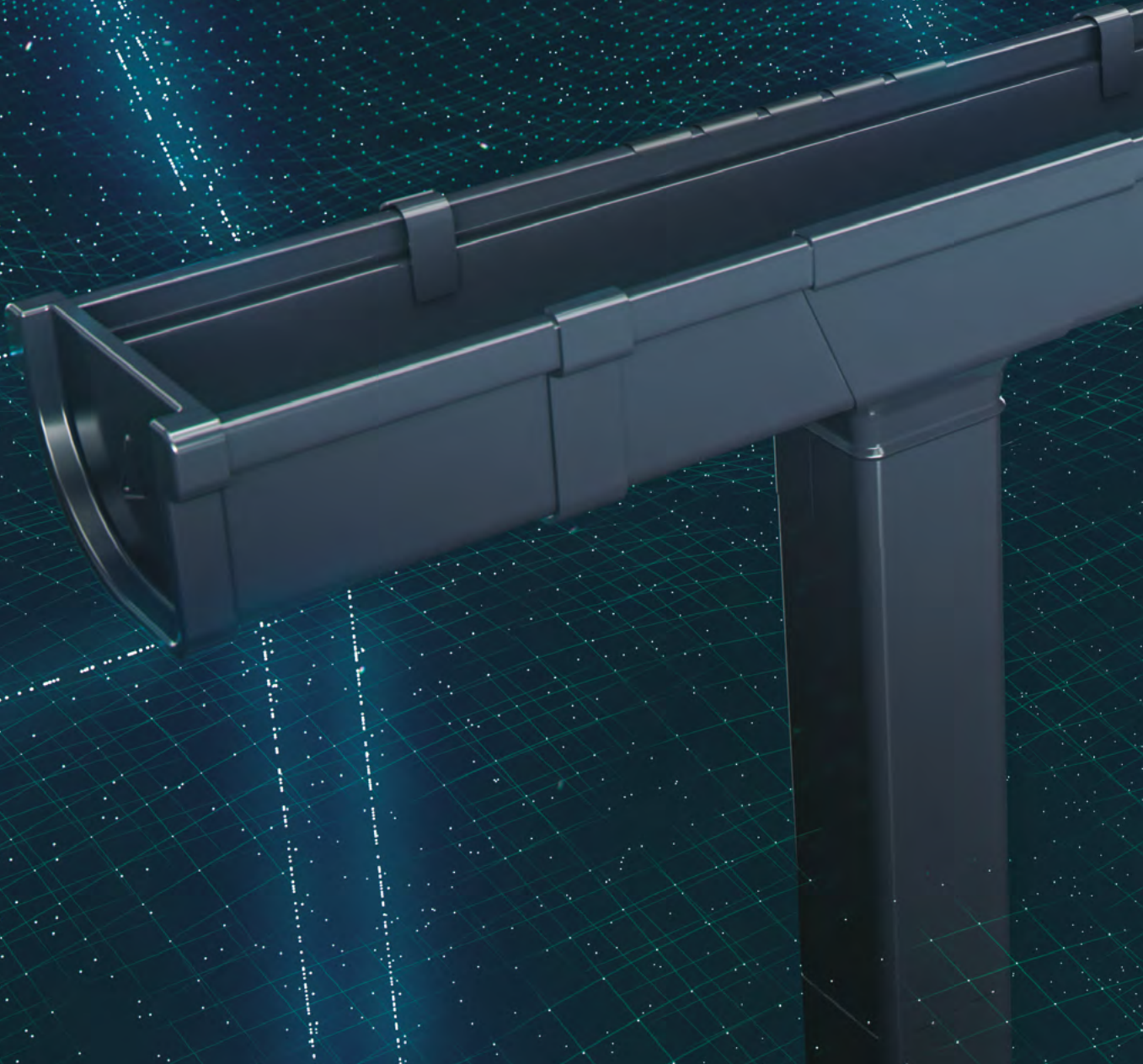

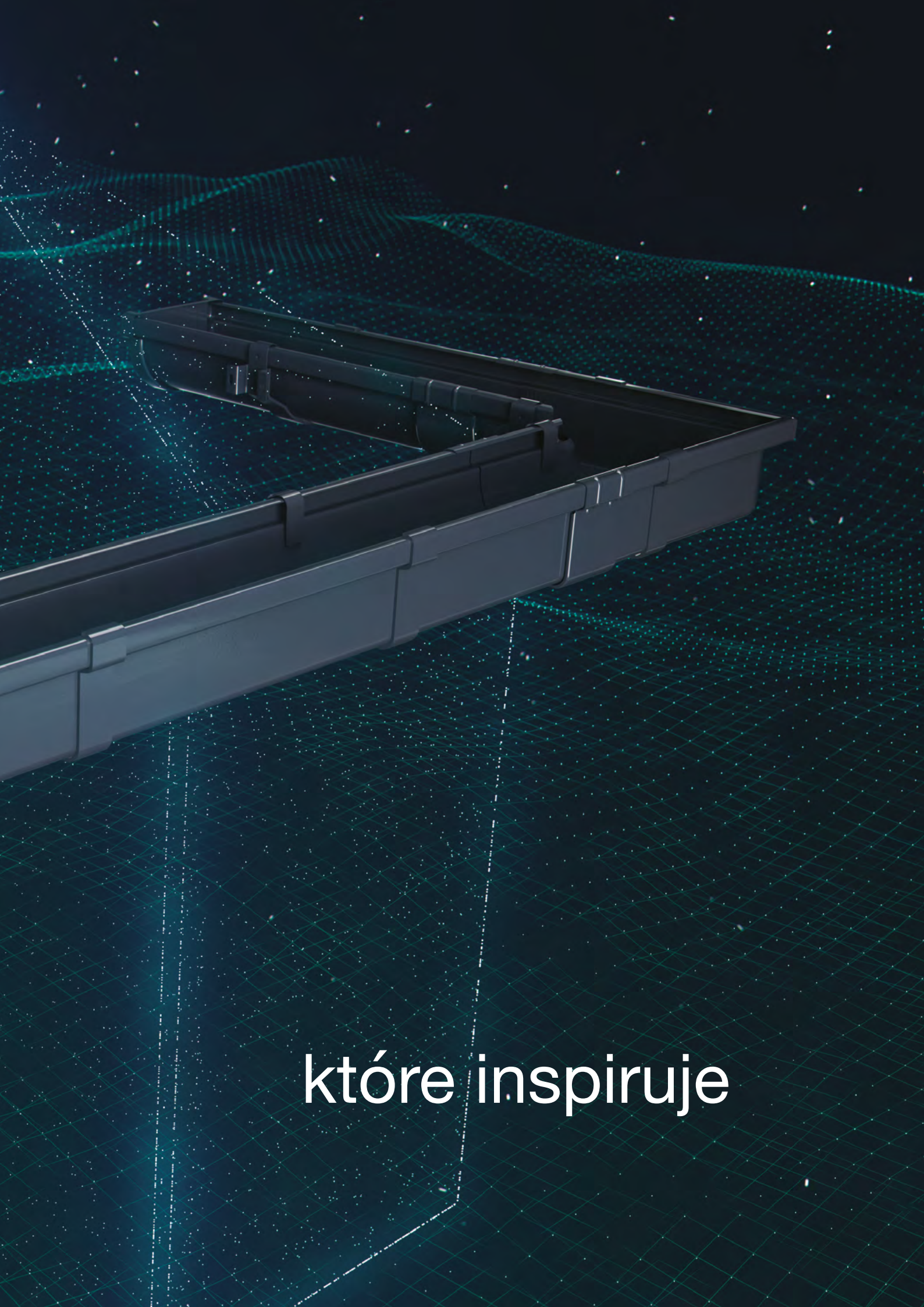

które inspiruje

Dlaczego Siba Tech jest wyjątkowym i inspirującym rozwiązaniem?

Każdy dom jest inny. Nawet jeśli bryła się powtarza, to zawsze mamy unikatowe otoczenie, inny kolor elewacji czy różnorodne pokrycie dachowe. Rynna jest niezbędnym elementem każdego domu, co nie znaczy, że ogranicza nas jedna forma, kolor czy układ. System Siba Tech, to rozwiązanie, które pozwala nam na wybór frontu rynny w ramach jednego systemu, co także oznacza dopasowanie estetyki do każdego domu.

Estetyka



Wyjątkowe rozwiązanie systemu rynny głębokiej Siba Tech umożliwia wybór kształtu rynny i dobór systemu według preferencji użytkowników. Nowoczesny kształt podkreśla wyjątkowy charakter

systemu, dodając elegancji połączeni dachowej. Dzięki temu kreatywne zaprojektowanie budynku i dostosowanie go do własnych preferencji staje się jeszcze prostsze!

Wydajność

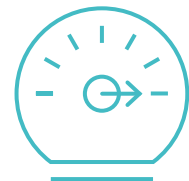

Połączenie dwóch kształtów w systemie rynny głębokiej Siba Tech gwarantuje większą pojemność i wydajny przekrój, dzięki czemu staje się uniwersalnym rozwiązaniem zarówno dla budynków mieszkalnych, jak i użyteczności publicznej. Wyjątkowy profil rynny i konstrukcja narożnika zapewniają wysoką drożność systemu.

Efektywne odprowadzanie wody gwarantuje kwadratowa rura spustowa o zaokrąglonych krawędziach. Siba Tech to aż o 13% większa wydajność w porównaniu z innymi dostępnymi na rynku systemami półokrągłymi w rozmiarze 135.

Łatwy montaż

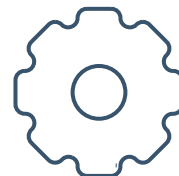

Otwarty kształt prostokątnej wulszty ułatwia cięcie rynny przy użyciu nożyc dekarских, a duży wybór haków rynnowych sprawia, że dobranie optymalnego rozwiązania dla każdego rodzaju dachu i pokrycia staje się wyjątkowo łatwe. Haki doczołowe umożliwiają zachowanie wlotowej szczeliny wentylacyjnej

okapu, poprawiając funkcjonowanie całego dachu, natomiast pionowe otwory montażowe ułatwiają ich regulację do kąta nachylenia rynny.

Jakość i niezawodność



Wytrzymałość i szczelność systemu Siba Tech, jak i zgodność z obowiązującymi normami, zostało potwierdzone certyfikatem Instytutu Techniki Budowlanej. System produkowany jest z najwyższej jakości skandynawskiej stali o grubości 0,6 mm i pokryty nowoczesną powłoką GreenCoat RWS Pro,

która zapewnia wyjątkową odporność na promieniowanie UV oraz korozję. Wulszta rynny zakończona zawiniętą do środka krawędzią usztywnia jej brzeg i chroni przed ryzykiem powstania korozji krawędziowej systemu Siba Tech.

Szczelność



Połączenie dwóch kształtów gwarantuje jeszcze lepszą szczelność złązek rynny, a także poprawia siłę docisku uszczelek. Wyjątkową szczelność systemu zapewniają dodatkowo zaślepki, które zostały wyposażone w szeroką, asymetryczną uszczelkę.

Złączka rynnowa charakteryzuje się stabilnym i szczelnym połączeniem, niewy-

magającym użycia dodatkowych mas uszczelniających, a gniazdo montażowe zaślepki wraz z uszczelką w kształcie asymetrycznych wypustek, zapewniają stabilną pozycję i nie wymagają dodatkowego mocowania. Narożnik o długich ramionach ułatwia podparcie na hakach, zapewniając właściwą pozycję względem ciągu rynnowego.

Brand



Sygnowane marką elementy zestawu obejmują zaślepkę rynny i uchwyt rury. Dodatkowej elegancji dodają elementy systemu oznaczone logo marki.



Pierwszy taki system na rynku

Innowacyjny system, który łączy w sobie dwa kształty w postaci rynny półokrągłej i kwadratowej, jest pierwszym tego typu produktem na rynku. Poza nowatorskim podejściem do strony estetycznej, zapewnia on także szereg korzyści funkcjonalnych i praktycznych. Jedno rozwiązanie łączące w sobie dwa kształty pozwala dokonać wyboru wśród

tradycyjnych systemów półokrągłych, jak i coraz bardziej popularnych systemów kwadratowych. Elementy systemu, takie jak: rynna, narożnik, złączka i zaślepka są stałe, niezależnie od wybranego kształtu czy kierunku montażu.



Elementy systemu rynny głębokiej Siba Tech



Front półokrągły

- 1 Rynna
- 2 Narożnik zewnętrzny półokrągły
- 3 Narożnik wewnętrzny półokrągły
- 4 Łącznik rynny z klamrą
- 5 Zaślepka rynny
- 6 Hak
- 7 Rura spustowa okrągła
- 8 Sztucer do rury okrągłej
- 9 Kolano
- 10 Wylewka
- 11 Uchwyt rury spustowej do drewna
- 12 Uchwyt rury spustowej do betonu



Front kwadratowy

- 1 Rynna
- 2 Narożnik zewnętrzny kwadratowy
- 3 Narożnik wewnętrzny kwadratowy
- 4 Łącznik rynny z klamrą
- 5 Zaślepka rynny
- 6 Hak
- 7 Rura spustowa kwadratowa
- 8 Sztucer do rury kwadratowej
- 9 Kołano / wylewka
- 10 Uchwyt rury kwadratowej do drewna
- 11 Uchwyt rury kwadratowej do betonu

Rynna



rozmiar: 140
długość: 3000/4000 mm

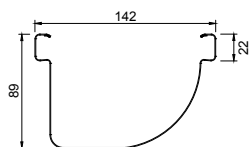

Narożnik wewnętrzny kwadratowy / zewnętrzny półokrągły



rozmiar: 140

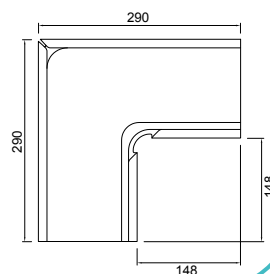

Narożnik zewnętrzny kwadratowy / wewnętrzny półokrągły



rozmiar: 140

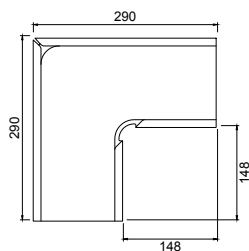

Łącznik rynny z klamrą



rozmiar: 140

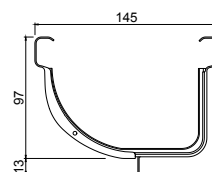

Zaślepka rynny lewa kwadratowa /
prawa półokrągła



rozmiar: 140

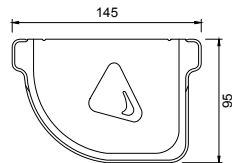

Zaślepka rynny prawa kwadratowa /
lewa półokrągła



rozmiar: 140

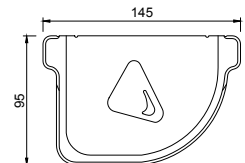

Hak DDC typ P kwadratowy



rozmiar: 140

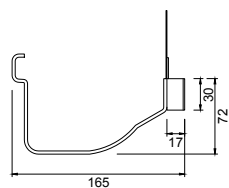

Hak DDC typ H kwadratowy



rozmiar: 140

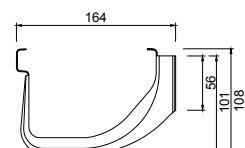

Hak długi kwadratowy

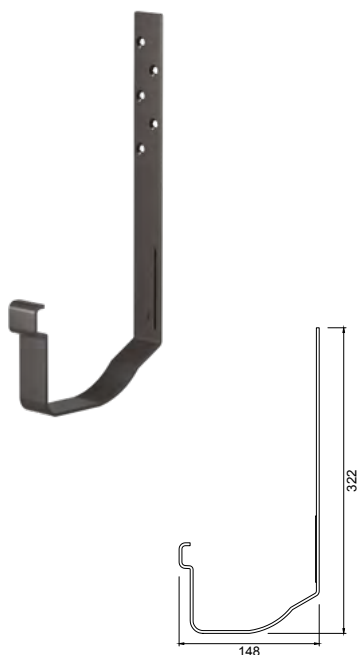

rozmiar: 140



Hak superdługi kwadratowy

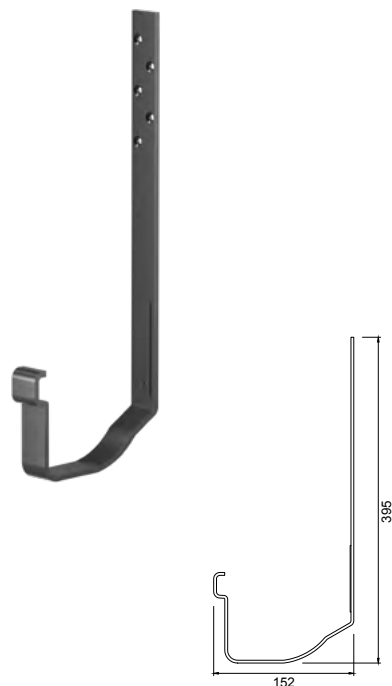

rozmiar: 140



Hak DDC typ P półokrągły



rozmiar: 140



Hak DDC typ H półokrągły



rozmiar: 140



Hak długi półokrągły

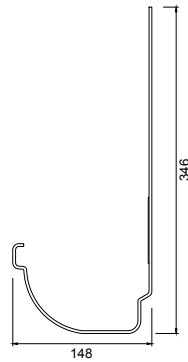

rozmiar: 140



Hak superdługi półokrągły

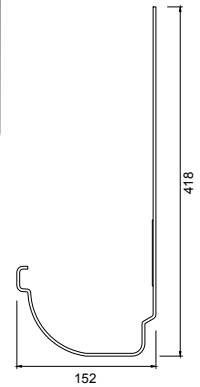

rozmiar: 140



Rura spustowa kwadratowa

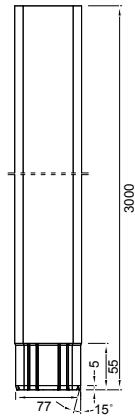

rozmiar: 80 x 80
długość: 1000/3000 mm



Sztucer do rury kwadratowej

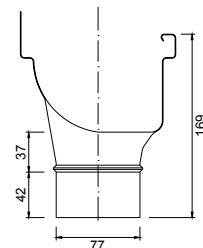

rozmiar: 140/80 x 80



Kolano / wylewka kwadratowa



rozmiar: 80 x 80

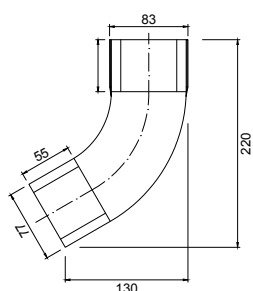

Uchwyt rury kwadratowej — beton



rozmiar: 80 x 80

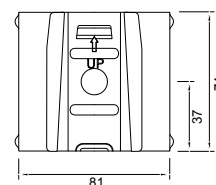

Uchwyt rury kwadratowej — drewno



rozmiar: 80 x 80

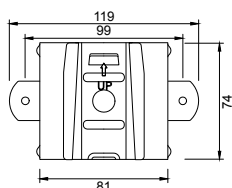

Rura spustowa okrągła



rozmiar: 90
długość: 1000/3000 mm

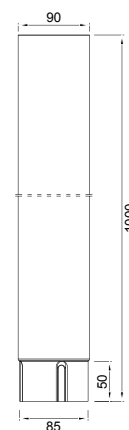

Sztucer do rury okrągłej



rozmiar: 140/90

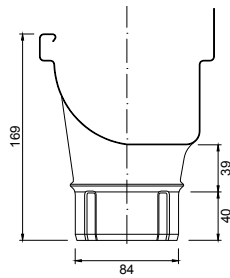

Kolano



rozmiar: 90

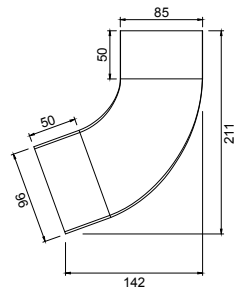

Wylewka



rozmiar: 90

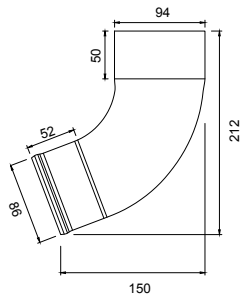

Uchwyt rury spustowej — beton



rozmiar: 90

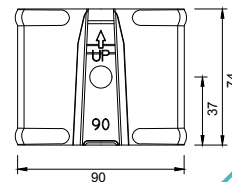

Uchwyt rury spustowej — drewno



rozmiar: 90

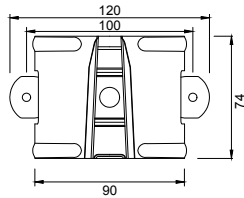

Trzpień do uchwytu — beton



rozmiar: 125/175/200/250/300

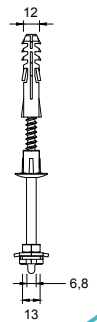

Przelew kanalizacyjny do rury kwadratowej*



rozmiar: 80 x 80

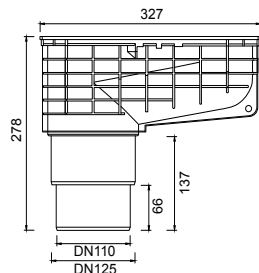

* Element wykonany z PVC

Przelew kanalizacyjny do rury okrągłej*



rozmiar: 90

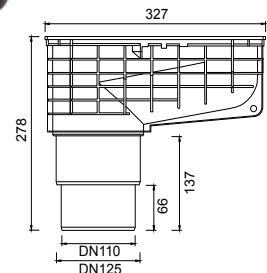

* Element wykonany z PVC



Zeskanuj kod,
obejrzyj animację
i poznaj wszystkie
cechy systemu rynny
głębokiej Siba Tech.



Przedstawione w katalogu zdjęcia są poglądowe. Producent zastrzega sobie prawo do wprowadzenia zmian w kolorystyce, wzornictwie i wymiarach prezentowanych wyrobów. Niniejszy katalog publikowany jest w celach informacyjnych i nie stanowi oferty handlowej w rozumieniu art. 66, §1 Kodeksu cywilnego.



Ruukki Polska Sp. z o.o., ul. Jaktorowska 13, 96-300 Żyrardów, tel. +48 46 85 81 600 www.rynnysiba.pl

Copyright © 2026 Ruukki Construction. Wszelkie prawa zastrzeżone. Ruukki, Siba i nazwy produktów stanowią znaki handlowe lub zarejestrowane znaki handlowe Ruukki Construction, spółki zależnej SSAB.